

Архангельск (8182)63-90-72
Астана (7172)727-132
Астрахань (8512)99-46-04
Барнаул (3852)73-04-60
Белгород (4722)40-23-64
Брянск (4832)59-03-52
Владивосток (423)249-28-31
Волгоград (844)278-03-48
Вологда (8172)26-41-59
Воронеж (473)204-51-73
Екатеринбург (343)384-55-89
Иваново (4932)77-34-06

Ижевск (3412)26-03-58
Иркутск (395)279-98-46
Казань (843)206-01-48
Калининград (4012)72-03-81
Калуга (4842)92-23-67
Кемерово (3842)65-04-62
Киров (8332)68-02-04
Краснодар (861)203-40-90
Красноярск (391)204-63-61
Курск (4712)77-13-04
Липецк (4742)52-20-81
Киргизия (996)312-96-26-47

Магнитогорск (3519)55-03-13
Москва (495)268-04-70
Мурманск (8152)59-64-93
Набережные Челны (8552)20-53-41
Нижний Новгород (831)429-08-12
Новокузнецк (3843)20-46-81
Новосибирск (383)227-86-73
Омск (3812)21-46-40
Орел (4862)44-53-42
Оренбург (3532)37-68-04
Пенза (8412)22-31-16
Казахстан (772)734-952-31

Пермь (342)205-81-47
Ростов-на-Дону (863)308-18-15
Рязань (4912)46-61-64
Самара (846)206-03-16
Санкт-Петербург (812)309-46-40
Саратов (845)249-38-78
Севастополь (8692)22-31-93
Симферополь (3652)67-13-56
Смоленск (4812)29-41-54
Сочи (862)225-72-31
Ставрополь (8652)20-65-13
Таджикистан (992)427-82-92-69

Сургут (3462)77-98-35
Тверь (4822)63-31-35
Томск (3822)98-41-53
Тула (4872)74-02-29
Тюмень (3452)66-21-18
Ульяновск (8422)24-23-59
Уфа (347)229-48-12
Хабаровск (4212)92-98-04
Челябинск (351)202-03-61
Череповец (8202)49-02-64
Ярославль (4852)69-52-93

<https://danatherm.nt-rt.ru> || dma@nt-rt.ru

ИЗМЕРИТЕЛЬ ТЕМПЕРАТУРЫ РЕГУЛИРУЮЩИЙ ИТР 2525

451100

ПАСПОРТ

РУКОВОДСТВО ПО ЭКСПЛУАТАЦИИ НКГВ02.025.00.11ПС

Настоящее руководство по эксплуатации предназначено для ознакомления персонала, осуществляющего наладку и эксплуатацию прибора ИТР 2525, и распространяется на все его варианты исполнений, указанные в Приложении.

1 НАЗНАЧЕНИЕ И ОБЛАСТИ ПРИМЕНЕНИЯ

Измеритель температуры ИТР 2525 предназначен для измерения и двухпозиционного регулирования температуры и работает в комплекте с термометрами сопротивления (ГОСТ 6651-94), термопарами (ГОСТ Р 50431-92).

Прибор должен эксплуатироваться в закрытых помещениях при следующих условиях:

- температура окружающей среды - от +5 °С до +50 °С
- относительная влажность - не более 80 % при температуре 25 °С и более низких температурах без конденсации влаги
- атмосферное давление - от 86 до 106.7 кПа
- вибрация мест крепления - амплитуда 0.1 мм, частота не более 25 Гц
- напряженность внешнего магнитного поля - не более 400 А/м
- окружающая среда не взрывоопасна, не содержит солевых туманов, токопроводящей пыли, агрессивных газов или паров разрушающих металл и изоляцию.

Прибор предназначен для утопленного монтажа на вертикальных щитах и панелях. Электрические соединения с сетью, объектами управления и источниками входных сигналов осуществляются через разъемы, расположенные на задней панели прибора.

2 ТЕХНИЧЕСКИЕ ХАРАКТЕРИСТИКИ

- Тип используемого преобразователя - 50М, 100М, 50П, 100П, Pt50, Pt100 по ГОСТ 6651-94, ХК(L), ХА(К), ПП(S) по ГОСТ 6616-94 (выбирается оператором).

- Диапазон измеряемых температур - от минус 50 до 999 °С (см. табл.1).

Таблица 1

Тип термо-преобразователя (НСХ)	100М, 50М	100П, 50П	100Pt, 50Pt	ХА(К)	ХК(L)	ПП(S)
Диапазон измеряемых температур, °С	-50...+200	-50...600	-50...600	-50...1300	-50...800	-50...1700

- Число каналов измерения и регулирования температуры - два.
- Пределы допускаемого значения приведенной основной погрешности измерения температуры - $\pm 0,2\%$.
- Пределы допускаемых значений приведенной основной погрешности срабатывания - $\pm 0,3\%$.

- Пределы допускаемых значений приведенной дополнительной погрешности, вызванной изменением температуры окружающего воздуха (на каждые 10 °С в пределах рабочих температур от +5 до +50 °С):
измерения температуры - $\pm 0,1\%$;
срабатывания $\pm 0,15\%$.
- Зона возврата (гистерезис) регулируется от 0 до 99.9 °С от значения регулируемой величины.
- Число силовых выходов - два реле или два симистора, и два аварийных реле или симистора.
- Коммутируемая мощность ($\cos \varphi > 0,4$) - 220Вx7А(реле) или 220Вx2А (симистор).
- Электрическое сопротивление изоляции - не менее 20 МОм.
- Потребляемая мощность - не более 5 Вт.
- Масса - не более 1 кг.
- Габариты - 48x96x145 мм
- Задание параметров регулирования - цифровое.
- Индикация измеряемых и задаваемых величин - цифровая.
- Связь с компьютером - по интерфейсу типа RS232 (по заказу).
- Напряжение питания - 220 В сети переменного тока.
- Климатическое исполнение по ГОСТ 15150 - УХЛ4.2.
- Защита от пыли и воды - IP40.
- Устойчивость к климатическим факторам - группа В4 по ГОСТ 12997-84.
- Средняя наработка на отказ для исполнений ИТР 2525 -4-х-х - 32000 ч.;
для исполнений ИТР 2525 -3-х-х - 32000 ч (при работе в режиме индикации).
- Предельное число циклов срабатывания реле - 5 000 000.
- Средний срок службы прибора - 12 лет.

3 УСТРОЙСТВО И РАБОТА ПРИБОРА

3.1 ИТ 2525 является устройством с микропроцессорным управлением и двумя каналами измерения и регулирования температуры.

В состав прибора входят:

- блок питания;
- микропроцессорный блок;
- блок индикации и клавиатуры;
- аналого-цифровой преобразователь (АЦП);
- блок управления реле или симисторами.



3.2 Блок питания.

3.2.1 Блок питания преобразует сетевое напряжение 220В в постоянное напряжение 20 В для питания релейного блока, -5В и +5В для питания АЦП, и в постоянное напряжение +5 В для питания остальных блоков прибора.

3.3 Микропроцессорный блок.

3.3.1 В микропроцессорный блок входят: микропроцессор, память данных и схема начального сброса. Данный блок является основным узлом прибора, т.к. реализует весь набор выполняемых им функций, осуществляет управление блоком индикации и клавиатуры, АЦП, а также релейным блоком.

3.4 Блок индикации и клавиатуры.

3.4.1 Посредством данного блока осуществляется ввод значений регулируемых величин температуры и индикация ее текущих значений. В состав блока входят: два четырехразрядных светодиодных индикатора; светодиоды, информирующие о состоянии прибора; кнопка  для входа в режим установки значения регулируемой величины температуры и других параметров; кнопки  и  - для уменьшения и увеличения вводимого числа.



3.5 Блок управления реле или симистором.

3.5.1 Блок управления предназначен для замыкания/размыкания силовых цепей управляемых объектов и содержит от 2 до 4 симисторов или реле и схему управления.

4 ПОДГОТОВКА К РАБОТЕ И ПОРЯДОК РАБОТЫ

4.1 Подключить прибор согласно Рис.2 ПРИЛОЖЕНИЯ при выключенном общем питании. Проверить правильность подключения прибора и заземления.





4.2 Ознакомиться с конфигурацией Вашего прибора в разделе КОНФИГУРАЦИЯ ПРИБОРА и при необходимости изменить ее. Конфигурирование прибора осуществляется следующим образом:

Включить питание прибора, нажать кнопку  и, не отпуская ее, нажать кнопку , при этом на верхнем индикаторе появится мигающая надпись 'ConF'. Удерживайте кнопки в течение 5..6 секунд до появления надписи 'Pb.0' или 'Pb.1', означающей, что вы вошли в режим конфигурирования прибора.

Измените, если необходимо, параметр РЕЖИМ ВВОДА с клавиатуры. Существует два РЕЖИМА ВВОДА:

Pb 0 - ввод путем уменьшения/увеличения всего числа;





Pb 1 - ввод путем уменьшения/увеличения отдельных разрядов числа.

Установите требуемый РЕЖИМ ВВОДА, нажав кнопку , после чего цифра начнет мигать, и измените ее кнопками  и , после чего нажмите кнопку  для фиксации введенного значения.

Нажмите кнопку  и на верхнем индикаторе появится надпись 'bП' и число. Это означает, что можно задать ВЫБОР ПАМЯТИ, из которой берутся таблицы температур для различных типов датчиков:

bП 0 - таблицы берутся из постоянного запоминающего устройства без возможности их изменения.





bП 1 - таблицы берутся из постоянного запоминающего устройства с возможностью перезаписи. Таблицы температур могут быть записаны в эту память с помощью компьютера по двухпроводной линии связи.

Установите требуемый ВЫБОР ПАМЯТИ, нажав кнопку , после чего цифра начнет мигать, и измените ее кнопками  и , после чего нажмите кнопку  для фиксации введенного значения.

Нажмите кнопку  и на верхнем индикаторе появится надпись 'УS' и число. Это означает, что можно задать УПРАВЛЕНИЕ ШКАЛОЙ температуры:

0 - отображение температуры в градусах Цельсия;

1 - отображение температуры в градусах Кельвина





Установите требуемую ШКАЛУ температуры, нажав кнопку , после чего цифра начнет мигать, и измените ее кнопками  и , после чего нажмите кнопку  для фиксации введенного значения.

Нажмите кнопку , и на верхнем индикаторе появится надпись 'PP' и число, а на нижнем 'С1'. Это означает, что можно изменить РЕЖИМ РЕГУЛИРОВАНИЯ для первого канала прибора.

Существует два РЕЖИМА РЕГУЛИРОВАНИЯ:

PP 0 - нагрев;

PP 1 - охлаждение.





Установите требуемый РЕЖИМ РЕГУЛИРОВАНИЯ для канала 1, нажав кнопку , после чего цифра начнет мигать, и измените ее кнопками  и , после чего нажмите кнопку  для фиксации введенного значения.

Нажмите кнопку , и на верхнем индикаторе появится надпись 'PP' и число, а на нижнем 'С2'. Это означает, что можно изменить РЕЖИМ РЕГУЛИРОВАНИЯ для второго канала прибора.

Существует два РЕЖИМА РЕГУЛИРОВАНИЯ:

PP 0 - нагрев;

PP 1 - охлаждение.





Установите требуемый РЕЖИМ РЕГУЛИРОВАНИЯ для канала 2, нажав кнопку , после чего цифра начнет мигать, и измените ее кнопками  и , после чего нажмите кнопку  для фиксации введенного значения.

Нажмите кнопку , и на верхнем индикаторе появится надпись 'РА' и число, а на нижнем 'С1'. Это означает, что можно изменить РЕЖИМ АЛАРМА для первого канала прибора.

Существует два РЕЖИМА АЛАРМА:

РА 0 – срабатывание, когда текущая температура становится больше уставки аларма;

РА 1 – срабатывание, когда текущая температура становится меньше уставки аларма.





Установите требуемый РЕЖИМ АЛАРМА для канала 1, нажав кнопку , после чего цифра начнет мигать, и измените ее кнопками  и , после чего нажмите кнопку  для фиксации введенного значения.





Нажмите кнопку , и на верхнем индикаторе появится надпись 'РА' и число, а на нижнем 'С2'. Это означает, что можно изменить РЕЖИМ АЛАРМА для второго канала прибора.





Существует два РЕЖИМА АЛАРМА:





РА 0 – срабатывание, когда текущая температура становится больше уставки аларма;





РА 1 – срабатывание, когда текущая температура становится меньше уставки аларма.





Установите требуемый РЕЖИМ АЛАРМА для канала 2, нажав кнопку , после чего цифра начнет мигать, и измените ее кнопками  и , после чего нажмите кнопку  для фиксации введенного значения.





Нажмите кнопку , и на индикаторе появится надпись 'НП' и число. Это означает, что можно изменить номер прибора в сети обмена с компьютером. Установите нужный номер прибора кнопками ,  и  после чего нажмите кнопку  для фиксации введенного значения.

Нажмите кнопку , и на индикаторе появится надпись 'НГ' и число. Это означает что можно изменить номер группы приборов в сети обмена с компьютером. Установите нужный номер группы кнопками ,  и  после чего нажмите кнопку  для фиксации введенного значения.

Нажмите кнопку  и на индикаторе появится надпись 'OU1_' и число. Это означает, что можно изменить нижнюю границу выходного сигнала регистрации температуры первого канала. Установите нужное значение кнопками ,  и , после чего нажмите кнопку  для фиксации введенного значения.

Нажмите кнопку  и на индикаторе появится надпись 'OU1⁻' и число. Это означает, что можно изменить верхнюю границу выходного сигнала регистрации температуры первого канала. Установите нужное значение кнопками ,  и , после чего нажмите кнопку  для фиксации введенного значения.

Нажмите кнопку  и на индикаторе появится надпись 'OU2_' и число. Это означает, что можно изменить нижнюю границу выходного сигнала регистрации температуры второго канала. Установите нужное значение кнопками ,  и , после чего нажмите кнопку  для фиксации введенного значения.

Нажмите кнопку  и на индикаторе появится надпись 'OU2⁻' и число. Это означает, что можно изменить верхнюю границу выходного сигнала регистрации температуры второго канала. Установите нужное значение кнопками ,  и , после чего нажмите кнопку  для фиксации введенного значения.





Значение выходного сигнала регистрации температуры рассчитывается по формуле:

$$(текущая_температура - OU_)/ (OU^- - OU_)* (Out^- - Out_)+ Out_,$$

где Out_{min} - минимальное значение выходного сигнала, Out_{max} - максимальное значение выходного сигнала. Например, для выхода 4..20мА Out_{min}=4мА, Out_{max}=20мА, для выхода 0..10В Out_{min}=0В, Out_{max}=10В.

Нажмите кнопку  и на верхнем индикаторе появится надпись 'd 0', а на нажмем - 'C1', что означает, что можно изменить тип датчика для канала 1. Возможно шесть типов датчиков:





- 0 - медный датчик (W=1,428),
- 1 - платиновый датчик (W=1,391),
- 2 - платиновый датчик (W=1,385),
- 3 - резервная позиция,
- 4 - термопара ХА(К),
- 5 - термопара ХК(Л),
- 6 - термопара ПП(С).





Установите требуемый тип ДАТЧИКА кнопками ,  и , после чего нажмите кнопку  для фиксации введенного значения.

Нажмите кнопку  и на верхнем индикаторе появится надпись 'd 0', а на нижнем - 'C2', что означает, что можно изменить тип датчика для канала 2. Возможно шесть типов датчиков:

- 0 - медный датчик (W=1,428),
- 1 - платиновый датчик (W=1,391),
- 2 - платиновый датчик (W=1,385),
- 3 - резервная позиция,
- 4 - термопара ХА(К),
- 5 - термопара ХК(Л),

6 - термopapa ПП(S).

Установите требуемый тип ДАТЧИКА кнопками ,  и , после чего нажмите кнопку  для фиксации введенного значения.

Нажмите кнопку  и на верхнем индикаторе появится надпись 'CAL', а на нижнем - 'C1', что означает, что можно провести калибровку датчика канала 1. Для проведения калибровки подсоедините калибруемый датчик к первому каналу прибора, погрузите в водо-ледяную смесь и дайте отстояться 10 минут. Затем нажмите кнопку  и удерживайте ее в течение нескольких секунд, пока цифра 1 не начнет мигать, что означает, что идет процесс калибровки. Если через некоторое время на верхнем индикаторе замигали черточки, то это означает, что датчик либо не подключен, либо неисправен. Если процесс калибровки продолжается более двух минут, то это свидетельствует либо о нестабильности температуры на датчике более 0.1 °С, либо о неисправности прибора. Если в калибровке датчика нет необходимости, то калибровку можно пропустить, нажав вместо кнопки  кнопку . При успешном окончании калибровки цифра 1 перестанет мигать, а на верхнем индикаторе будет отображаться слово 'CAL'.



Удалено: около 5..6

Удалено: в течение 2 секунд

Удалено: но при этом не должны были появляться черточки на

Удалено: верхнем индикаторе.¶

Нажмите кнопку  и на верхнем индикаторе появится надпись 'CAL', а на нижнем - 'C2', что означает, что можно провести калибровку датчика канала 2.





Для проведения калибровки подсоедините калибруемый датчик ко второму каналу прибора, погрузите в водо-ледяную смесь и дайте отстояться 10 минут. Затем нажмите кнопку  и удерживайте ее в течение нескольких секунд, пока цифра 2 не начнет мигать, что означает, что идет процесс калибровки. Если через некоторое время на верхнем индикаторе замигали черточки, то это означает, что датчик либо не подключен, либо неисправен. Если процесс калибровки продолжается более двух минут, то это свидетельствует либо о нестабильности температуры на датчике более 0.1 °С, либо о неисправности прибора. Если в калибровке датчика нет необходимости, то калибровку можно пропустить, нажав вместо кнопки  кнопку . При успешном окончании калибровки цифра 2 перестанет мигать, а на верхнем индикаторе будет отображаться слово 'CAL'.







Удалено: около 5..6

Удалено: в течение 2 секунд





Удалено: но при этом не должны были появляться черточки на верхнем индикаторе



ВНИМАНИЕ: Если калибровка датчиков была проведена неправильно, то показания прибора не будут соответствовать действительности.

Нажмите кнопку , и на верхнем индикаторе появится надпись 'End', и если нажать кнопку , то прибор перейдет в рабочий режим. Кроме того, с помощью кнопок  и  можно перемещаться по всему списку параметров в обе стороны и изменять нужные из них.









4.3 В рабочем режиме на верхнем индикаторе отображается текущая температура в первом канале, а на нижнем - текущая температура во втором канале. Для того, чтобы установить значения регулируемых величин температуры для первого и второго каналов, нужно нажать кнопку , при этом на верхнем индикаторе замигает первый разряд или все (в зависимости от выбранного режима ввода - Pb1 или Pb0) ранее установленного значения для первого канала. Установите кнопками ,  и  новое значение температуры, после чего на нижнем индикаторе замигает ранее установленное значение для второго канала. Установите кнопками ,  и  новое значение температуры, после чего прибор перейдет к регулированию температуры и индикации ее текущего значения.





Пример установки значения регулируемой величины температуры, равной 120.1°C для РЕЖИМА ВВОДА P_b 0:

- После нажатия кнопки  на индикаторе будет мигать четыре разряда '000.0'.
- Нажмите кнопку , после чего разряды перестанут мигать, а число на индикаторе будет увеличиваться.
- Когда число станет равно 120.1, отпустите кнопку, при этом разряды снова замигают.
- Если Вы "проскочили" нужное значение, то к нему можно вернуться, нажав кнопку .
- После установки нужного числа, нажмите кнопку  для фиксации введенного значения, при этом мигание разрядов прекращается.







Для ввода отрицательного числа необходимо уменьшить значение положительного числа до '000.0' с помощью кнопки . Дальнейшие нажатия кнопки  приведут к появлению числа -99.9 и последующему его уменьшению по абсолютной величине до '-00.0'. Для возврата к положительным числам нужно использовать кнопку .



Пример установки значения регулируемой величины температуры, равной 120.1 °C для РЕЖИМА ВВОДА P_b 1:









- После нажатия кнопки  на индикаторе будет мигать первый разряд '0'00.0
- Нажмите один раз кнопку , чтобы установить мигающий разряд, равным 1. Как и в случае ввода числа целиком, если вы "проскочили" нужное значение, к нему можно вернуться, нажав кнопку .
- Нажмите кнопку , после чего начнет мигать второй разряд числа 1'0'0.0
- Нажмите два раза кнопку , чтобы установить мигающий разряд, равным 2.
- Нажмите кнопку , после чего начнет мигать третий разряд числа 12'0'.0
- Т.к. значение третьего разряда числа совпадает с третьим разрядом вводимого числа и его не нужно изменять, то нажмите кнопку  для перехода к вводу последнего разряда числа.
- Нажмите один раз кнопку , чтобы установить мигающий разряд, равным 1, а затем кнопку  для окончания ввода числа.

Для ввода отрицательного числа необходимо старший разряд сделать равным нулю. Нажатие кнопки  приведет к появлению знака минус, после чего с помощью кнопок ,  и  можно ввести отрицательное число. Для возврата к положительным числам необходимо снова сделать старший разряд равным нулю и убрать знак минус с помощью кнопки 'Δ'.

В первом и втором каналах можно задать предельное значение температуры и гистерезис срабатывания реле следующим образом:

- для режима ввода P_b 0 после установки температуры регулирования кнопками  и  нажмите кнопку  и удерживайте до появления на верхнем индикаторе ранее установленного значения предельной температуры для первого канала, а на нижнем индикаторе надписи 'AL1', после чего кнопками ,  и  можно задать новое значение предельной температуры в градусах. По окончании ввода параметра 'AL1', на верхнем индикаторе

появится надпись 'Г.00.0', что означает, что можно задать гистерезис срабатывания реле. Установите кнопками ,  и  новое значение гистерезиса в градусах.

- для режима ввода **Pb 1** после установки последнего разряда температуры регулирования кнопками  и  нажмите кнопку  и удерживайте до появления на верхнем индикаторе ранее установленного значения предельной температуры для первого канала, а на нижнем индикаторе надписи 'AL1', после чего кнопками ,  и  можно задать новое значение предельной температуры в градусах. По окончании ввода параметра 'AL1', на верхнем индикаторе появится надпись 'Г.00.0', что означает, что можно задать гистерезис срабатывания реле. Установите кнопками ,  и  новое значение гистерезиса в градусах.

Аналогично задается предельная температура и гистерезис для второго канала.

Регулирование температуры для режима 'PP 0' осуществляется следующим образом: если текущее значение больше или равно заданному, то реле выключается и светодиод соответствующего канала гаснет, если текущее значение становится меньше чем заданное минус гистерезис, то реле включается, и светодиод соответствующего канала загорается.

Управление аварийным реле для режима 'РА 0' осуществляется следующим образом: если текущая температура станет больше заданного предельного значения, то включится аварийное реле соответствующего канала и начнет мигать светодиод аварийного реле. Когда текущая температура станет меньше чем предельная минус гистерезис, аварийное реле выключится и погаснет аварийный светодиод.

Регулирование температуры для режима 'PP 1' осуществляется следующим образом: если текущее значение меньше или равно заданному, то реле выключается и светодиод соответствующего канала гаснет, если текущее значение становится больше чем заданное плюс гистерезис, то реле включается, и светодиод соответствующего канала загорается.

Управление аварийным реле для режима 'РА 1' осуществляется следующим образом: если текущая температура станет меньше заданного предельного значения, то включится аварийное реле соответствующего канала и начнет мигать светодиод аварийного реле. Когда текущая температура станет больше чем предельная плюс гистерезис, аварийное реле выключится и погаснет аварийный светодиод.

Для просмотра установленных температур регулирования необходимо нажать и удерживать кнопку .

5 УКАЗАНИЯ ПО ЭЛЕКТРОМОНТАЖУ

При электромонтаже необходимо придерживаться следующих правил:

- использовать как можно более короткие тракты соединения (не допускать шлейфов);
- силовые, управляющие и измерительные провода прокладывать по возможности отдельно друг от друга;
- с сетевых зажимов прибора не питать других устройств;

- защищать прибор от помех со стороны контакторных и релейных катушек и др. источников помех.
- измерительные линии прокладывать экранированным проводом;
- при работе с термометром сопротивления использовать трехпроводный кабель с одинаковым сечением (не менее 0,12 мм²) и одинаковой длиной (в пределах 10 мм) всех жил. (Несоблюдение этих рекомендаций может привести к значительной погрешности измерения температуры).
- для гашения искрового разряда на контактах реле или выбросов напряжения на симисторе необходимо ставить искрогасящую цепочку конденсатор 2 нФ х 630 В последовательно с резистором 470 Ом 0,5 Вт параллельно контактам реле, симистора или пускателя.

6 ПРАВИЛА ТРАНСПОРТИРОВАНИЯ И ХРАНЕНИЯ

6.1 Изделие следует хранить в помещении, не содержащем агрессивных примесей в воздухе.

6.2 Изделие транспортируется в упаковке с соблюдением мер защиты от ударов и вибраций.

7 УКАЗАНИЯ ПО МЕРАМ БЕЗОПАСНОСТИ

7.1 По способу защиты человека от поражения электрическим током прибор соответствует классу 1 по ГОСТ 12.2.007.0. При эксплуатации прибора необходимо соблюдать требования ГОСТ 12.3.019, "Правил технической эксплуатации электроустановок потребителей" и "Правил техники безопасности при эксплуатации электроустановок потребителей", утвержденных Ростехнадзором.

7.2 К работе с прибором допускаются лица, изучившие настоящее РЭ и прошедшие инструктаж по технике безопасности.

7.3 Перед включением прибора при отключенном питании необходимо убедиться в наличии и исправности заземления. Заземление должно быть осуществлено на контур заземления или на нулевую шину сети.

7.4 Подключение первичных преобразователей и цепей управления, устранение неисправностей и все профилактические работы проводятся при отключенном питании.

8 КОМПЛЕКТНОСТЬ

- | | |
|---|---------|
| - ИТР 2525 | - 1 шт. |
| - Угольники | - 2 шт. |
| - Паспорт | - 1 шт. |
| - Руководство по эксплуатации с методикой поверки | - 1 шт. |

ПРИЛОЖЕНИЕ

Структура условного обозначения регулятора:

ИТ 2525 X-X-X-X



схема подключения (табл. 4)
тип соединителя (табл. 3)
связь с компьютером (табл.1)
силовые выходы (табл. 2)

Таблица 1

Связь с компьютером	Код
Нет	0
Есть	1

Таблица 2

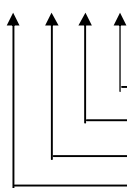
Выход управления	Выход аларма	Код
2 реле	-	3
2 реле	2 реле	7
2 симистора	-	4
2 симистора	2 реле	15
2 симистора	2 симистора	8

Таблица 3

Тип соединителя	Код
Клеммник	0
Разъем	1

Таблица 4

Схема подключения	Код
Рисунок 2-1	1
Рисунок 2-2	2



Рис.2-1 Исполнение с клеммными колодками (допускается поставка приборов с реле Р2 и Р4 с двумя выводами 6-7, 12-13)



Рис.2-2 Исполнение с разъемом РП14-16

Архангельск (8182)63-90-72
Астана (7172)727-132
Астрахань (8512)99-46-04
Барнаул (3852)73-04-60
Белгород (4722)40-23-64
Брянск (4832)59-03-52
Владивосток (423)249-28-31
Волгоград (844)278-03-48
Вологда (8172)26-41-59
Воронеж (473)204-51-73
Екатеринбург (343)384-55-89
Иваново (4932)77-34-06

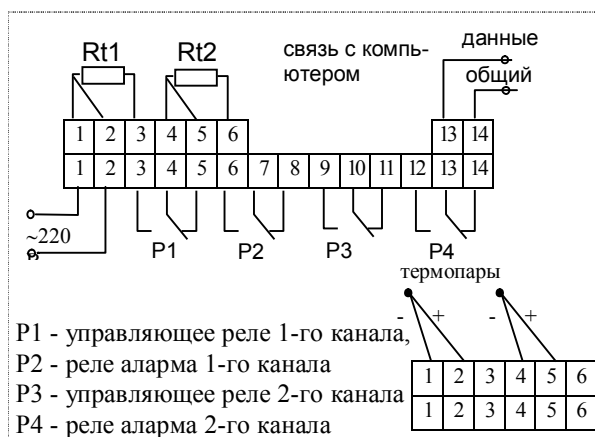
Ижевск (3412)26-03-58
Иркутск (395)279-98-46
Казань (843)206-01-48
Калининград (4012)72-03-81
Калуга (4842)92-23-67
Кемерово (3842)65-04-62
Киров (8332)68-02-04
Краснодар (861)203-40-90
Красноярск (391)204-63-61
Курск (4712)77-13-04
Липецк (4742)52-20-81
Киргизия (996)312-96-26-47

Магнитогорск (3519)55-03-13
Москва (495)268-04-70
Мурманск (8152)59-64-93
Набережные Челны (8552)20-53-41
Нижний Новгород (831)429-08-12
Новокузнецк (3843)20-46-81
Новосибирск (383)227-86-73
Омск (3812)21-46-40
Орел (4862)44-53-42
Оренбург (3532)37-68-04
Пенза (8412)22-31-16
Казахстан (772)734-952-31

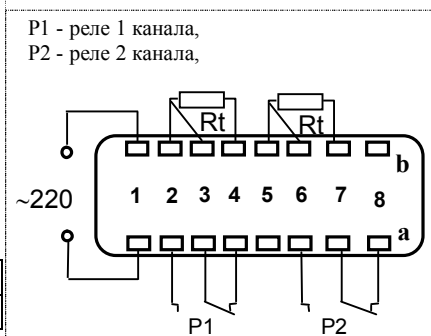
Пермь (342)205-81-47
Ростов-на-Дону (863)308-18-15
Рязань (4912)46-61-64
Самара (846)206-03-16
Санкт-Петербург (812)309-46-40
Саратов (845)249-38-78
Севастополь (8692)22-31-93
Симферополь (3652)67-13-56
Смоленск (4812)29-41-54
Сочи (862)225-72-31
Ставрополь (8652)20-65-13
Таджикистан (992)427-82-92-69

Сургут (3462)77-98-35
Тверь (4822)63-31-35
Томск (3822)98-41-53
Тула (4872)74-02-29
Тюмень (3452)66-21-18
Ульяновск (8422)24-23-59
Уфа (347)229-48-12
Хабаровск (4212)92-98-04
Челябинск (351)202-03-61
Череповец (8202)49-02-64
Ярославль (4852)69-52-93